

# Stół składany Plica opis techniczny



**.mdd**

## Fabryka Mebli Biurowych MDD od wielu lat zajmuje czołowe miejsce wśród producentów w segmencie mebli biurowych.

O jakości naszych wyrobów świadczą zdobywane wyróżnienia oraz stale wzrastające zapotrzebowanie na oferowane przez nas produkty.

Realia dzisiejszego rynku wymagają ciągłego doskonalenia jakości na wszystkich szczeblach działalności nowoczesnej firmy. Dotyczy to w szczególności obsługi handlowej, marketingu, jakości produktu, a także jakości procesów przebiegających wewnątrz przedsiębiorstwa. MDD z pewnością należy do tych przedsiębiorstw, które dbają o realizację wyżej wymienionych warunków będących podstawą sukcesu ekonomicznego firmy.

Stale inwestycje w istniejący park maszynowy, optymalizacja systemów zarządzania oraz rozbudowa powierzchni hal produkcyjnych pozwalają zminimalizować czas potrzebny na wyprodukowanie gotowego produktu o najwyższej jakości.

## Potwierdzeniem długoletniego doświadczenia w zakresie produkcji mebli biurowych jest lista referencyjna firm i instytucji, które doceniły naszą sprawność funkcjonowania i kompleksową obsługę.

### Jednym z naszych głównych priorytetów jest dbałość o środowisko naturalne.

Stale inwestujemy w nowoczesny i energooszczędny sprzęt oraz kładziemy nacisk na segregację odpadów przemysłowych. MDD posiada liczne certyfikaty, potwierdzające wyjątkową dbałość i zaangażowanie w utylizację odpadów. Dbamy, aby wszystkie wykorzystywane przez nas surowce były przyjazne środowisku, dlatego też możemy się cieszyć wysokim współczynnikiem recyklingu naszych produktów, który kształtuje się na poziomie 95%.



## Informacje ogólne:

### Gwarancja:

Produkty MDD - **2 lata**  
(meble montowane przez MDD  
- **5 lat**)

Komponenty elektryczne oraz  
tkaniny - **2 lata**.

### Gęstości płyt:

12 mm - 690 - 750 kg/m<sup>3</sup>  
18 mm - 650 - 690 kg/m<sup>3</sup>  
28 mm - 610 - 630 kg/m<sup>3</sup>  
36 mm - 610 - 630 kg/m<sup>3</sup>

### Certyfikat - płyta melaminowana:



### Montaż:

Produkt dostarczany w elementach

### Pakowanie:

karton

## Plica - stoły składane

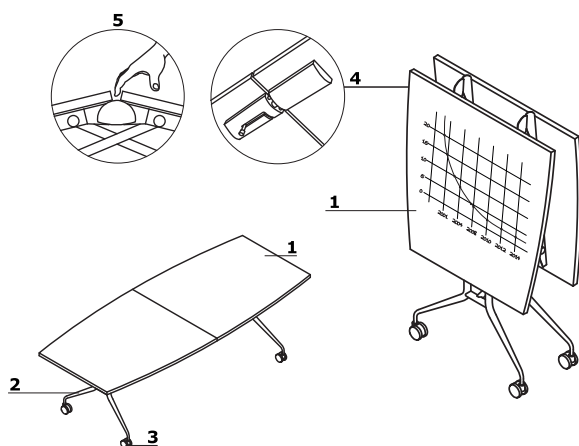

- 1. Blat** - płyta melaminowana 28 mm, obrzeża ABS  
OPCJE Z DOPŁATĄ:  
\* blat pokryty laminatem nano - tech FENIX, kolor: czarny, grubość blatu 30mm; obrzeża ABS, kolor: czarny lub w opcji z dopłatą: jesion naturalny  
\* "tablica suchościerna", kolor: biały; grubość blatu 27mm
- 2. Noga** - metal malowany proszkowo, kolor: biały, czarny, aluminiowy lub w opcji z dopłatą: chrom
- 3. Kółka z hamulcem** - Ø100 mm
- 4. Rygiel blokujący** - zabezpieczenie przed przypadkowym złożeniem
- 5. Mechanizm zabezpieczający** dłonie użytkownika przed zakleszczeniem podczas rozkładania/składania stołu

Stoły składane \*

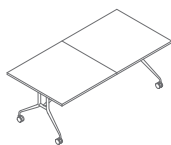

PCP01

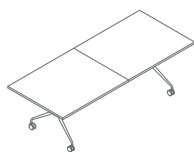

PCP02

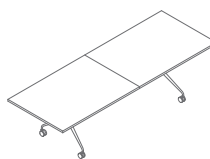

PCP03

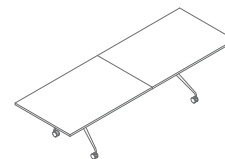

PCP04

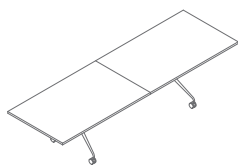

PCP05  
3200 / 1000 / 740

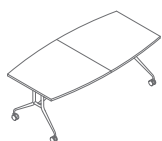

PCB01  
2000 / 1000 / 740

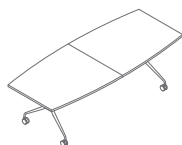

PCB02  
2400 / 1000 / 740

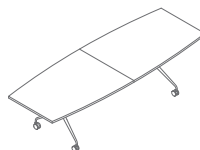

PCB03  
2800 / 1000 / 740

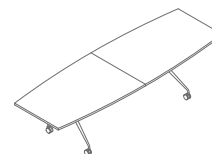

PCB04  
3000 / 1000 / 740

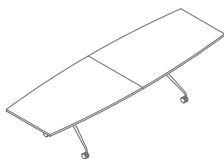

PCB05  
3200 / 1000 / 740

\* wymiary wyrażone w milimetrach: szerokość x głębokość x wysokość

## Stoły składane \*

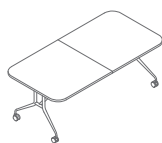

**PCZ01**  
2000 / 1000 / 740

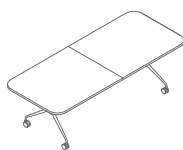

**PCZ02**  
2400 / 1000 / 740

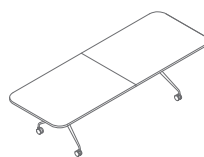

**PCZ03**  
2800 / 1000 / 740

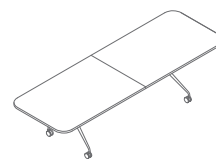

**PCZ04**  
3000 / 1000 / 740

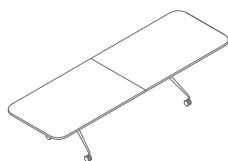

**PCZ05**  
3200 / 1000 / 740

\* wymiary wyrażone w milimetrach: szerokość x głębokość x wysokość

<b>Stół składany</b> <b>Plica</b>	Data sporządzenia 01.03.2021	Dane zawarte w niniejszym dokumencie ważne są w dniu przygotowania. Zmiana produktu, jeśli nie wpływa na podstawowe cechy, nie wymaga systematycznej aktualizacji dokumentu.	strona 5/6
			<b>produkty</b>

## Blat



14 Buk

26 Aluminium  
satinato

31 Dąb



34 Kasztan

39 Brzoza  
polarna

64 Kakao



67 Biały pastel

106 Orzech  
nizinny

154 Antracyt



08 Czarny



167 Dąb szary



168 Dąb naturalny

183 Fenix czarny  
mat \*185 Blat  
suchościernalny \*

## Stelaż

M009 Aluminium  
półmat RAL9006M015 Biały  
półmat RAL9010M115 Czarny  
półmat RAL9005

17 Chrom \*

\* OPCJA Z DOPLATĄ